

COPYRIGHT © Hangzhou EZVIZ Software Co., Ltd. Med enerett.

All informasjon, inkludert blant annet formuleringer, bilder, grafer osv., tilhører Hangzhou EZVIZ Software Co., Ltd. (heretter kalt «EZVIZ»). Denne brukerhåndboken (heretter kalt "brukerhåndboken") kan ikke reproduseres, endres, oversettes eller distribueres, hverken som helhet eller i deler, uten skriftlig tillatelse fra EZVIZ på forhånd. Med mindre noe annet er angitt gir ikke EZVIZ noen garantier eller løfter, hverken direkte eller underforståtte, angående Brukerhåndboken.

Om denne håndboken

Denne brukerhåndboken forklarer hvordan produktet skal brukes og vedlikeholdes. Bilder, tabeller og all annen informasjon er kun ment som beskrivelser og forklaringer. Informasjonen i brukerhåndboken kan bli endret uten varsel, f.eks. på grunn av fastvareoppdateringer. Du finner den nyeste versjonen på nettstedet til EZVIZ™ (<http://www.ezviz.com>).

Endringslogg

Ny lansering – april 2026

Varemerkekjennelse

EZVIZ™,  og andre av EZVIZ's varemerker og logoer eies av EZVIZ i forskjellige jurisdiksjoner. Andre varemerker og logoer tilhører sine respektive eiere.

Juridisk informasjon

PRODUKTET (MASKINVARE, FASTVARE OG PROGRAMVARE) LEVERES «SOM DET ER», INKLUDERT ALLE FEIL OG MANGLER, I DEN GRAD DETTE TILLATES AV GJELDENE LOVVERK. EZVIZ GIR INGEN GARANTIER, HVERKEN DIREKTE ELLER UNDERFORSTÅTTE, OM FOR EKSEMPEL (MEN IKKE BEGRENSET TIL) SALGBARHET, TILFREDSTILLENDE KVALITET, EGNETHET FOR SPESIFIKKE FORMÅL ELLER AT TREDJEPARTERS RETTIGHETER IKKE KRENKES. EZVIZ OG DERES DIREKTØRER, ANSATTE, REPRESENTANTER ELLER AGENTER ER IKKE UNDER NOEN OMSTENDIGHETER ANSVARLIGE OVERFOR DEG FOR EVENTUELLE SPESIELLE SKADER. FØLGESKADER, TILFELDIGE SKADER ELLER INDIREKTE SKADER, INKLUDERT BLANT ANNET TAP AV FORTJENESTE, AVBRUDD I FORRETNINGSDRIFT ELLER TAP AV DATA ELLER DOKUMENTASJON SOM OPPSTÅR I FORBINDELSE MED BRUKEN AV DETTE PRODUKTET, SELV NÅR EZVIZ HAR BLITT VARSLET OM AT SLIKE SKADER KAN OPPSTÅ. TIL DEN YTTERSTE GRAD SOM ER TILLATT VED GJELDENE LOV, SKAL EZVIZ TOTALE ERSTATNINGSANSVAR FOR ALLE SKADER ALDRI OVERSTIGE DEN OPPRINNELIGE SALGSPRISEN TIL PRODUKTET.

EZVIZ PÅTAR SEG IKKE NOE ANSVAR FOR PERSONSKADER ELLER SKADER PÅ EIENDOM SOM SKYLDES FORSTYRRELSER I PRODUKTET ELLER AVBRUDD I TJENESTEN SOM SKYLDES FØLGENDE: A) FEIL INSTALLERING ELLER BRUK PÅ ANDRE MÅTER ENN I HENHOLD TIL INSTRUKSJONENE B) BESKYTTELSE AV NASJONALE ELLER OFFENTLIGE INTERESSER C) FORCE MAJEURE; D) AT DU ELLER TREDJEPARTEN, UTEN BEGRENSNINGER, BRUKER TREDJEPARTSPRODUKTER, -PROGRAMVARE, -APPLIKASJONER ELLER ANNET.

BRUK AV PRODUKTER MED INTERNETT-FORBINDELSE SKJER HELT OG HOLDENT PÅ EGET ANSVAR. EZVIZ ER IKKE ANSVARLIG FOR DRIFTSAVVIK, BRUDD PÅ PERSONVERN ELLER ANDRE SKADER SOM OPPSTÅR SOM ET RESULTAT AV CYBERANGREP, HACKERANGREP, VIRUS ELLER ANDRE INTERNETT-RELATERTE SIKKERHETSRIKIKOER. MEN, EZVIZ VIL TILBY TEKNISK STØTTE VED BEHOV. LOVVERKET FOR OVERVÅKING OG DATABESKYTTELSE VARIERER FRA OMRÅDE TIL OMRÅDE. SJEKK ALLE RELEVANTE LOVER SOM GJELDER I OMRÅDET DITT FØR DU BRUKER DETTE PRODUKTET. DET ER DITT ANSVAR Å SJEKKE AT PRODUKTET BRUKES I SAMSVAR MED GJELDENE LOV. EZVIZ ER IKKE ANSVARLIGE HVIS PRODUKTET BRUKES TIL UBERETTIGEDE FORMÅL.

HVIS DET OPPSTÅR KONFLIKT MELLOM DET OVENNENVTE OG DE GJELDENE LOVENE, ER DET SISTNEVNT E SOM HAR FORRANG.

Innholdsfortegnelse

Oversikt	1
1. Pakkens innhold.....	1
2. Grunnleggende.....	1
Få tak i EZVIZ-appen	2
Installer et microSD™-kort (valgfritt)	3
Koble til strøm	3
Legg til kameraet i EZVIZ	4
Alternativ A: Kablet oppsett	4
Alternativ B: Wi-Fi-oppsett	5
Installasjon	5
1. Monteringssted	5
2. Monter monteringsplaten	5
3. Montere kameraet	6
Vis enheten din	7
1. Direktevisning	7
2. Innstillinger	8
EZVIZ Connect	9
1. Med Amazon Alexa	9
2. Med Google Assistant.....	9
Ofte stilte spørsmål	10
Initiativer for bruk av videoprodukter	11

Oversikt

1. Pakkens innhold



Kamera (x1)



Strømadapter (x1)



Strømledning (x1)



Boremal (x1)



Monteringsplate (x1)



Skruesett (x1)



Regulatorisk informasjon (x2)



Hurtigstartveiledning (x1)

i Strømadapterens utseende avhenger av hvilken modell du har kjøpt.

2. Grunnleggende



i Avhengig av enhetsmodellen kan mikrofonen være på venstre, høyre eller begge sider.



Vippe sfæren oppover

Navn	Beskrivelse
LED-indikator	<ul style="list-style-type: none"> ■ Rød – fast: Kameraet starter opp. • • Bliker sakte rødt: Nettverksunntak. •••• Bliker raskt rødt: Kameraunntak (f.eks. microSD™-kortfeil). ■ Fast blå: Video vises i EZVIZ-appen. • • Bliker sakte blått: Kameraet fungerer som det skal. •••• Bliker raskt blått: Kamera klar for nettverkskonfigurasjon.
Spor til microSD™-kort	<ul style="list-style-type: none"> • Sett inn et microSD™-kort (kjøpes separat) i sporet. Formater kortet med EZVIZ-appen før du bruker det. • Anbefalt kompatibilitet: Klasse 10, maks. lagringskapasitet 512 GB.
RESET-knapp	Når kameraet er i drift, trykk og hold knappen i 4 sekunder for å starte på nytt og sette alle parametere til standard.
Kallknapp	Trykk på knappen én gang for å starte et samtale, så mottar EZVIZ-appen samtalelønnen.

Få tak i EZVIZ-appen

1. Koble mobiltelefonen til Wi-Fi (anbefalt).
2. Last ned og installer EZVIZ-appen ved å søke etter «EZVIZ» i App Store eller Google Play™.
3. Start appen og registrer en EZVIZ-brukerkonto.

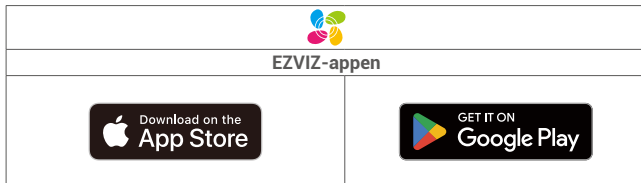

- i** Hvis du allerede har brukt appen, må du oppdatere den til nyeste versjon. Gå til App Store og søk etter EZVIZ for å se om det finnes nye oppdateringer.

Installer et microSD™-kort (valgfritt)

1. Vri kule oppover til kortsporet vises.
2. Sett inn et microSD™-kort (kjøpes separat) i sporet.



- i** Når microSD™-kortet er installert, følger du trinnene nedenfor for å initialisere kortet i EZVIZ-appen før du bruker det.
1. I siden for EZVIZ, trykk på Påtaleliste i menyen for enhetsinnstillinger for å sjekke statusen til SD-kortet.
 2. Hvis microSD™-kortstatusen vises som "Uinitialisert", trykk for å initialisere den. Statusen vil deretter endres til I bruk, slik at videoer kan lagres.

Koble til strøm

Koble strømporten til en stikkontakt med strømadapteren og strømkabelen (inkludert i pakken). Når LED-indikatoren blinker raskt blått, indikerer det at oppstartsprosessen er fullført og enheten er klar for nettverkskonfigurasjon.



- i**
- Det anbefales å bruke strømkabelen og strømadapteren som følger med i pakken.
 - For frakobling fra strømforsyning, trekk ut strømkontakten fra enheten.

Legg til kameraet i EZVIZ

Koble kameraet til et kablet nettverk eller Wi-Fi-nettverk, og legg det deretter til i EZVIZ-appen.

- Kablet tilkobling: Koble kameraet til en ruter. Se "[Alternativ A: Kablet oppsett](#)".
- Wi-Fi konfigurasjon: Konfigurer Wi-Fi-innstillinger. Se "[Alternativ B: Wi-Fi-oppsett](#)".

i Nettverksprioritet: kablet nettverk > Wi-Fi.

Alternativ A: Kablet oppsett

1. Koble kameraet til LAN-porten på ruterens med en Ethernet-kabel (kjøpes separat).



i Når LED-indikatoren blinker sakte blått, indikerer det at kameraet er tilkoblet Internett.

2. Logg inn på brukerkontoen din på EZVIZ-appen.
3. På Hjem-skjermen, trykk på "+" øverst til høyre for å gå til siden for skanning av QR-kode.
4. Skann QR-koden på omslaget til hurtigstartguiden eller på selve kameraet.



i Du kan også legge til enheten ved å angi enhetens SN direkte.

5. Følg EZVIZ-appveiviseren for å legge til kameraet i EZVIZ-appkontoen din.

Alternativ B: Wi-Fi-oppsett

i Koble kameraet til det samme Wi-Fi-nettverket som mobiltelefonen er tilkoblet.

1. Logg inn på brukerkontoen din på EZVIZ-appen.
2. På Hjem-skjermen, trykk på "+" øverst til høyre for å gå til siden for skanning av QR-kode.
3. Skann QR-koden på omslaget til hurtigstartguiden eller på selve kameraet.



i Du kan også legge til enheten ved å angi enhetens SN direkte.

4. Vennligst følg EZVIZ App veiviseren for å fullføre Wi-Fi konfigurasjonen og legge til kameraet i din EZVIZ-konto.

Installasjon

1. Monteringssted

Velg et sted med et klart, fritt synsfelt og med et godt trådløst signal til kameraet. Vennligst husk følgende tips:

- Installer enheten kun innendørs, da den ikke er vanntett.
- Fjern beskyttelsesfilmen fra linsen.
- Forsikre deg om at veggen er sterk nok til å tåle tre ganger vekten av kameraet.
- Ikke plasser kameraet på et sted der det skinner mye lys direkte mot kameralinsen.
- Det anbefales å stille inn deteksjonsfølsomhet på EZVIZ-appen ved valg av plassering. Dermed kan du verifisere om bevegelser kan oppdages i kameraets plassering, og justere følsomheten basert på størrelsen og avstanden til objektet.
- Anbefalt monteringshøyde: 3 meter (≈9,8 fot) over bakken.

2. Monter monteringsplaten

Kameraet kan monteres horisontalt eller i taket. Her bruker vi takmontering som eksempel.

1. Plasser boremalen på overflaten der du ønsker å montere kameraet.
2. (Kun for vegger/tak av betong) Bor skruerull i henhold til malen og sett inn tre ekspansjonsbolter e.l.
3. Bruk tre metallskruer for å feste monteringsplaten.

- i** • Pilene på boremalen skal peke i samme retning som kameralinsen.
- Når monteringsplaten monteres, justeres pilen på monteringsplaten med pilen på boremalen.

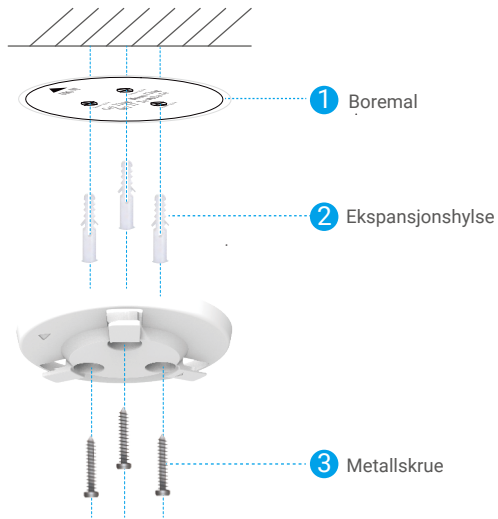

3. Montere kameraet

Monter kameraet på monteringsplaten, og drei det med klokken til det er festet.

i Når du monterer kameraet, må du sørge for at kameranlinen peker i samme retning som pilen på monteringsplaten.



Vis enheten din

 App-grensesnittet kan endres på grunn av versjonsoppdatering.







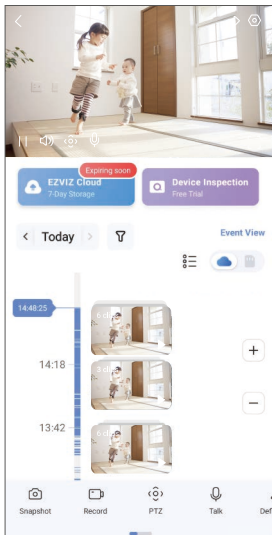





1. Direktevisning



Når du starter EZVIZ-appen, vises enhetssiden som vist nedenfor.

Du kan vise og lytte til en direktesendt feed, ta bilder og gjøre opptak og velge videoens oppløsning etter behov.



 Sveip venstre og høyre på tvers av skjermen for å få se flere ikoner.

Ikon	Beskrivelse
	Dele. Del enheten med hvem du vil.
	Innstillinger. Vis og endre enhetens innstillinger.
	Bilde. Ta et bilde.
	Ta opp. Start/stopp opptak manuelt.
	PTZ. Roter kameraet for å få bredere synsfelt. Forhåndsinnstilt plassering. Kontroller PTZ for å angi overvåkingsstedet som forhåndsinnstilte plasseringer.
	Snakk. Trykk på ikonet, og følg så instruksjonene på skjermen for å snakke med eller lytte til personer som befinner seg foran kameraet.
	Oppløsning. Trykk for å velge videooppløsning.
	Privat modus. Trykk for å aktivere personvernmodus. Kamerakulen vil rotere oppover til linsen er dekket av enhetsskallet, og direktesendingen vises ikke lenger.  Du kan trykke på deaktiveringsknappen i livevisningsområdet for å deaktivere personvernmodus, og linsen vil bevege seg tilbake til horisontal posisjon.
	Automatisk patrull. Trykk på ikonet, så kan PTZ utføre flervinkel-patruljedeteksjon basert på standard eller egendefinerte forhåndsinnstilte punkter.
	360° bilde. Trykk for å generere et 360 graders bilde.
	Nærliggende enhet. Trykk for å sjekke tilgjengelige enheter i nærheten.

Ikone	Beskrivelse
	PiP. Vis videoen oppå en annen app du bruker.
	Tips. Trykk for å se mer informasjon om enheten.
	Omorganisere. Omorganiser sekvensen til alle funksjonene ovenfor.

2. Innstillinger

Du kan stille inn de grunnleggende parameterne for enheten i innstillingene.

Parameter	Beskrivelse
Navn	Se eller trykk for å tilpasse navnet på enheten din her.
Intelligent deteksjon	Du kan velge mellom forskjellige deteksjonstyper for enheten din.
Meldingsvarsling	Du kan administrere enhetsmeldinger og EZVIZ-appvarslar.
Lyddinnstillinger	Du kan sette relevante lydparametere for enheten din.
Bildeinnstillinger	Du kan angi relevante bildeparametere for enheten din.
Lysinnstillinger	Du kan angi relevante lysparametere for enheten din.
PTZ-innstillinger	Du kan angi parametere for PTZ for enheten din, som PTZ-posisjonskalibrering og PTZ-presett her.
Opptaksliste	Du kan velge mellom forskjellige opptakstyper for enheten din og se statusen til microSD™-kortet her.
Knapp for samtaleinnstillinger	Her kan du aktivere funksjonen for ett-trykks samtale.
Personverninnstillinger	Du kan kryptere videoene dine med krypteringspassord eller aktivere personvernsmodus her.
Nettverksinnstillinger	Du kan se tilkoblingsstatusen og konfigurere Wi-Fi-nettverket.
Enhetsinformasjon	Du kan se enhetsinformasjonen her.
Del enhet	Du kan dele enheten med et familiemedlem eller en gjest.
EZVIZ Cloud	Du kan abonnere på og administrere skylagring.  Funksjonen er bare tilgjengelig i visse land. Kontroller tilgjengeligheten i landet ditt før kjøp. Produsenten forbeholder seg retten til endelig forklaring.
Start enheten på nytt	Trykk for å restarte enheten.
Slett enhet	Trykk for å slette enheten fra EZVIZ-appen.

1. Med Amazon Alexa

Disse instruksjonene gjør det mulig å kontrollere EZVIZ-enheter med Amazon Alexa. Hvis du har problemer i løpet av prosessen, se **Feilsøking**.

Før du starter, pass på at:

1. EZVIZ-enhetene er koblet til EZVIZ-appen.
2. I EZVIZ-appen, skru av «bildekryptering» på siden for enhetsinnstillinger.
3. Du har en Alexa-aktivert enhet (f.eks. Echo Spot, Echo-Show, All-new Echo-Show, Fire TV (all generasjoner), Fire TV stick (kun andre generasjon), eller Fire TV Edition smart-TV).
4. Amazon Alexa-appen allerede er installert på smart-enheten din, og at du har opprettet et konto.

For å styre EZVIZ-enheter med Amazon Alexa:

1. Åpne Alexa-appen og velg «Funksjoner og spill» fra menyen.
2. Åpne funksjoner og spill-skjermen, søk etter «EZVIZ». Her finner du «EZVIZ»-funksjonene.
3. Velg EZVIZ-enhetens «skill» trykk deretter **AKTIVER FOR Å BRUKE**.
4. Skriv inn EZVIZ-brukernavnet og passordet, og trykk på **Logg inn**.
5. Trykk på **Autoriser**-knappen for å gi Alexa tilgangstillatelse til EZVIZ-kontoen din, slik at Alexa kan kontrollere EZVIZ-enhetene dine.
6. Meldingen «Vellykket tilkobling av Alexa» vises. Trykk så på **FINN ENHETER** for at Alexa skal kunne finne alle EZVIZ-enhetene dine.
7. Gå tilbake til Alexa-menyen og velg «Enheter». Alle EZVIZ-enhetene dine vises.

Talekommando

Finn nye smartheter via «Smarthjem»-menyen i Alexa-appen eller funksjonen Alexa talekontroll.

Etter at en enhet har blitt funnet kan den styres med stemmen din. Gi Alexa enkle kommandoer.

i For eksempel navnet til enheten din: "vis xxxx kamera," kan endres i EZVIZ-appen. Hver gang du endrer navnet til enheten, må du søke etter enheten på nytt for å finne det oppdaterte navnet.

Feilsøking

Hva skal jeg gjøre hvis Alexa ikke oppdager enheten min?

Kontroller at det ikke er noen problemer med Internett-forbindelsen.

Prøv å starte den smarte enheten på nytt, og oppdag enheten med Alexa igjen.

Hvorfor enhetens status er «frakoblet» i Alexa?

Den trådløse forbindelsen din kan være frakoblet. Prøv å starte den smarte enheten på nytt, og oppdag enheten med Alexa igjen. Internett kan være utilgjengelig for ruterer. Kontroller at ruterer er koblet til Internett og prøv igjen.

i For informasjon om hvilke land som støtter bruken av Amazon Alexa, kan du besøke det offisielle nettstedet.

2. Med Google Assistant

Med Google Assistant kan du aktivere EZVIZ-enheten din og se direkteviste bilder ved hjelp av Google Assistant-talekommandoer.

Følgende enheter og apper kreves:

1. En fungerende EZVIZ-app.
2. I EZVIZ-appen, skru av «bildekryptering» og skru så på «lyd» på siden for enhetsinnstillinger.
3. En TV med en tilkoblet fungerende Chromecast.
4. Google Assistant-appen på telefonen din.

Følg trinnene nedenfor for å komme i gang:

1. Konfigurer EZVIZ-enheten og sørg for at den fungerer riktig i appen.
2. Last ned Google Home-appen fra app-butikken eller Google Play™, og logg inn på Google-kontoen din.
3. På Myhome-skjermen, trykk på «+» i øvre venstre hjørne, og velg «Set opp enhet» fra menyen for å gå til oppsettsiden.
4. Trykk **«Fungerer med Google»**, og søk etter «EZVIZ». Her finner du «EZVIZ»-funksjonene.

5. Skriv inn EZVIZ-brukernavnet og passordet, og trykk på **Logg inn**.
6. Trykk på **Autoriser** for å gi Google tilgang til EZVIZ-kontoen din, slik at Google kan styre EZVIZ-enhetene.
7. Trykk «**Tilbake til appen**».
8. Følg trinnene ovenfor for å fullføre autoriseringen. Når synkroniseringen er fullført, vises EZVIZ-tjenesten i listen over tjenester. For å se en liste over kompatible enheter i EZVIZ-kontoen din, trykk på EZVIZ' serviceikon.
9. Prøv noen kommandoer. Bruk det kameranavnet du opprettet da du konfigurerte systemet.

Brukere kan behandle enheter som én enkelt enhet eller en gruppe. Ved å legge til enheter i et rom kan brukeren kontrollere en gruppe enheter samtidig med én kommando.

Se linken for mer informasjon:

<https://support.google.com/googlehome/answer/7029485?co=GENIE.Platform%3DAndroid&hl=en>

Ofte stilte spørsmål

Spm: Fortsettes videoopptakene når kameraet er offline?

Sv: Hvis kameraet er på men ikke tilkoblet Internett, fortsetter videoopptakene til microSD™-kortet, men skyopptakene stopper. Hvis kameraet er skrudd av, stopper begge typene opptak.

Spm: Hva skjer om jeg glemmer passordet?

Sv: Gå til innloggings siden i EZVIZ-appen og trykk på «Glemt passord?». Deretter skriver du inn e-postadressen eller telefonnummeret til kontoen din og trykker på Send. Etter at du har mottatt bekreftelseskoden, skriver du inn koden og tilbakestiller passordet ditt.

Spm: Hvorfor kan jeg ikke motta bekreftelseskoden min?

- Sv:
1. Hvis du har registrert en konto ved hjelp av en e-postadresse, sjekk mappen for søppelpost. Hvis du fortsatt ikke mottar bekreftelseskoden, kan det hende du har et e-postfilter/blokkering som begrenser denne e-posten. Kontakt e-postleverandøren din.
 2. Hvis du har registrert en konto ved hjelp av et mobilnummer, må du undersøke om telefonen din kan motta SMS-koder.
 3. Hvis du fortsatt ikke har mottatt bekreftelseskoden, kan du sende en e-post til support@ezviz.com med telefonnummer, land og tidspunkt for forespørselen, eller du kan kontakte din regionale brukerstøtte.

Spm: Hva skal jeg gjøre hvis Wi-Fi-konfigurasjonen mislyktes?

Sv: Undersøk følgende innstillinger:

1. Kontroller at mobiltelefonen er koblet til Wi-Fi og at Wi-Fi-nettverket fungerer som det skal.
2. Kontroller nettverkstilstanden:
 - Sørg for at det ikke finnes brannmur eller andre begrensninger for nettverket.
 - Forsikre deg om at ruter kan distribuere IP-adresser til enheten din, eller deaktiver innstillingen for statisk IP (DHCP er aktivert som standard for alle EZVIZ-enheter).
3. Tilbakestill kameraet og sørg for at kameraet er i Wi-Fi-konfigurasjonsmodus, og fullfør deretter enhetsoppsettet i EZVIZ-appen.

Spm: Hvordan får jeg enhetsverifiseringskoden (6 store bokstaver)?

Sv: Vær oppmerksom på at for de fleste EZVIZ-enheter er det vanligvis to måter å få den 6 store bokstavene enhetsverifiseringskoden på:

- For de fleste modellene finner du det på enhetsklistermerket/etiketten til enhetens EZVIZ-mekanisme;
- Alternativt kan du også finne verifiseringskoden i enhetsinnstillinger -> Enhetsinformasjon -> Verifiseringskode.

 Hvis du vil ha mer informasjon om enheten, kan du besøke www.ezviz.com/eu.

Initiativer for bruk av videoprodukter

Kjære verdssatte EZVIZ-brukere,

Teknologi påvirker alle deler av livet. Som et fremtidsrettet teknologiselskap, blir vi stadig mer oppmerksomme på rollen teknologi spiller for å forbedre effektiviteten og kvaliteten på livet vårt. Samtidig er vi også klar over den potensielle skaden ved feil bruk. For eksempel kan videoprodukter ta opp virkelige, komplette og klare bilder, og derfor har de stor verdi i å representere fakta. Likevel kan feil distribusjon, bruk og/eller behandling av videoopptak krenke personvernet, legitime rettigheter og interesser til andre.

Forpliktet til å innovere teknologi for det gode, her ved EZVIZ oppfordrer vi herved alvorlig at hver bruker skal bruke videoprodukter på riktig og ansvarlig måte, for å sammen skape et positivt miljø der alle relaterte praksiser og bruk overholder gjeldende lover og regler, respekterer enkeltpersoners interesser og rettigheter, og fremmer sosial moral.

Her er EZVIZs initiativer som vi ønsker å få din oppmerksomhet på:

1. Hver enkelt person har en rimelig forventning om privatliv, og bruken av videoprodukter bør ikke være i konflikt med en slik rimelig forventning. Derfor bør en advarselsmelding som klargjør overvåkningsområdet vises på en rimelig og effektiv måte når videoprodukter installeres på offentlige områder. For områder som ikke er offentlige, skal rettigheter og interesser til personer som er involvert, vurderes nøye, inkludert, men ikke begrenset til, installering av videoprodukter kun etter å ha innhentet samtykke fra interessentene, og ikke installering av svært usynlige videoprodukter uten andres viten.
2. Videoprodukter tar objektivt opp bilder av virkelige aktiviteter innenfor spesifikk tid og rom. Brukere skal på forhånd rimelig identifisere personene og rettighetene som er involvert i dette omfanget, for å unngå enhver krenkelse av portrett, personvern eller andre juridiske rettigheter til andre mens de beskytter seg selv gjennom videoprodukter. Merk at hvis du velger å aktivere lydopptaksfunksjonen på kameraet ditt, vil det fange lyder, inkludert samtaler, innenfor overvåkningsområdet. Vi anbefaler på det sterkeste en grundig vurdering av potensielle lydilder i overvåkningsområdet, slik at du fullt ut forstår nødvendigheten og rimeligheten før du aktiverer lydopptaksfunksjonen.
3. Videoprodukter i bruk vil konsekvent generere lyd- eller bildeinformasjon fra virkelige scener – muligens inkludert biometrisk informasjon som ansiktsbilder – basert på brukerens valg av produktfunksjoner. Slike data kan brukes eller behandles. Videoprodukter er bare teknologiske verktøy som ikke og ikke kan menneskelig praktisere juridiske og moralske standarder for å veilede lovlig og riktig bruk av data. Det er metodene og formålene til personene som kontrollerer og bruker den genererte dataen som utgjør en forskjell. Derfor skal databehandlere ikke bare strengt overholde gjeldende lover og regler, men også fullt ut respektere ikke-obligatoriske regler, inkludert internasjonale konvensjoner, moralske standarder, kulturelle normer, offentlig orden og lokale skikker. Videre bør vi alltid prioritere beskyttelsen av personvern og portrettrettigheter, samt andre rimelige interesser.
4. Videoinformasjonen som kontinuerlig genereres av videoprodukter, inneholder rettigheter, verdier og andre krav fra ulike interessenter. Derfor er det ekstremt viktig å sikre dataenes sikkerhet og skjerm produktene mot ondsinnede inntrengninger. Enhver bruker og databehandler skal treffe alle rimelige og nødvendige tiltak for å maksimere produkt- og datasikkerhet, unngå datalekkasje, uautorisert offentliggjøring eller misbruk, inkludert, men ikke begrenset til, oppsett av tilgangskontroll, valg av egnet nettverksmiljø der videoprodukter er tilkoblet, etablering og kontinuerlig optimalisering av nettverkssikkerhet.
5. Videoprodukter har bidratt sterkt til å forbedre sikkerheten i samfunnet vårt, og vi tror at de vil fortsette å spille en positiv rolle i ulike aspekter av vårt daglige liv. Enhver forsøk på å misbruke disse produktene for å krenke menneskerettigheter eller delta i ulovlige aktiviteter motsier selve essensen av verdien i teknologisk innovasjon og produktutvikling. Vi oppfordrer hver bruker til å etablere sine egne metoder og regler for å evaluere og overvåke bruken av videoprodukter, slik at disse produktene alltid brukes på riktig måte, gjennomtenkt og med godvilje.